

ID 30107

CZ

SK



# Mi Robot Vacuum-Mop 2 Pro+

CZ | Uživatelská příručka

SK | Uživatelská príručka

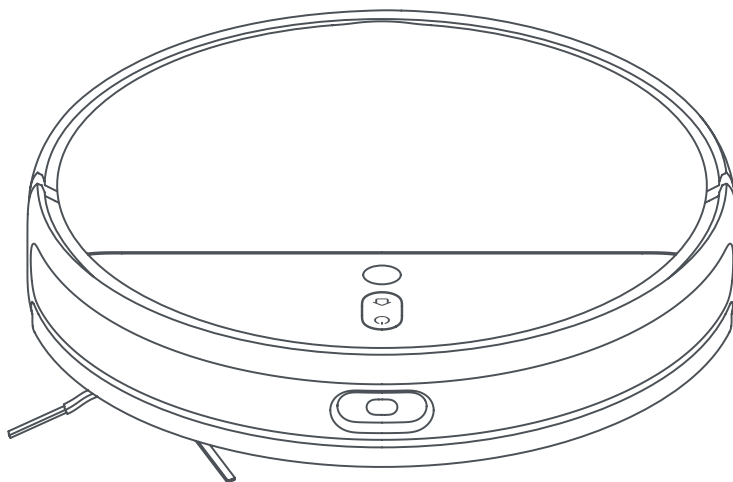

## Dovozce | Dovožca

Witty Trade s.r.o., Průmyslová 1472/11, 102 00 Praha Česká republika, CZ  
[www.xiaomi.cz](http://www.xiaomi.cz) | [www.wittytrade.cz](http://www.wittytrade.cz)

## Výrobce | Výrobca

Dreame (Tianjin) Information Technology Co., Ltd.  
Room 2112-1-1, South District, Finance and Trade Center, 6975 Yazhou Road, Dongjiang Bonded Port  
Area, Tianjin Pilot Free Trade Zone, 300463 Tianjin, China  
Vyrobeno v Číně | Vyrobené v Číne

## CZ | UŽIVATELSKÁ PŘÍRUČKA

### Děkujeme za zakoupení robotického vysavače Mi Robot Vacuum-Mop 2 Pro+!

Robotický vysavač Mi Robot Vacuum-Mop 2 Pro+ je chytrý univerzální robotický vysavač a mop navržený pro maximální pohodlí a důkladný úklid. Vysoce účinné pohybové senzory, technologie pro vyhýbání se překážkám a inovativní vizuální navigační systém umožňují robotickému vysavači Mi Robot Vacuum-Mop 2 Pro+ rychle zmapovat okolí a průběžně vytvářet trasy úklidu. Díky intuitivní detekci překážek a designu s velkou světlou výškou může Mi Robot Vacuum-Mop 2 Pro+ snadno navigovat komplexními interiéry domácností. Robotický vysavač Mi Robot Vacuum Mop 2 Pro+ se po dokončení úklidu automaticky vrátí do nabíjecí stanice a zajistí tak bezproblémový úklid od začátku až do konce. Robotický vysavač Mi Robot Vacuum-Mop 2 Pro+ díky vysokému sacímu výkonu a elektronicky ovládanému systému vytírání vpředu zametá a vzadu vytírá, čímž dosahuje úžasných výsledků. V aplikaci Mi Home/Xiaomi Home si můžete prohlédnout mapu úklidu, naplánovat úklid nebo přepnout mezi režimy úklidu a uklidit tak celou domácnost pouhým stisknutím tlačítka. Děkujeme za zakoupení robotického vysavače Mi Robot Vacuum-Mop 2 Pro+ a vítáme v budoucnosti chytrého bydlení! Před prvním použitím produktu si důkladně přečtěte tuto uživatelskou příručku a uschovejte ji pro budoucí použití.

## BEZPEČNOSTNÍ UPOZORNĚNÍ

Kamera robotického vysavače během úklidu shromažďuje záznamy osob v dosahu pozorovacích úhlů pouze pro účely navigace a určování polohy. Můžeme vás ujistit, že všechny vaše osobní informace jsou chráněny technologií šifrování dat.

## OMEZENÍ POUŽITÍ

- Tento produkt je určen pouze pro čištění podlah v domácnostech. Nepoužívejte jej venku, na površích, které nejsou podlahami, nebo v komerčních nebo průmyslových prostorech.
- Tento spotřebič mohou používat děti starší 8 let a osoby se sníženými fyzickými, smyslovými nebo mentálními schopnostmi nebo osobami s nedostatkem zkušeností a znalostí pouze pokud jsou pod dozorem nebo byly o bezpečném používání spotřebiče poučeny a uvědomují si případná rizika. Děti si se spotřebičem nesmí hrát. Čištění a údržba spotřebiče nesmí být prováděna dětmi bez dozoru.
- Během provozu robotického vysavače udržujte děti a domácí mazlíčky v bezpečné vzdálenosti od spotřebiče.
- Pokud je napájecí kabel poškozený, je nutné jej vyměnit za speciální kabel nebo sestavu, která je k dispozici u výrobce nebo jeho servisního technika.
- Nepoužívejte robotický vysavač na místech, která jsou (zavěšena) nad úrovní země, pokud nemají ochrannou bariéru.
- Nepoužívejte robotický vysavač při okolní teplotě, která přesahuje 40 °C nebo klesá pod 0 °C, nebo na podlahách s rozlitými tekutinami nebo lepkavými látkami.
- Před použitím robotického vysavače odstraňte z podlahy všechny kabely, aby je spotřebič během úklidu nezachytil. Odstraňte z podlahy křehké nebo malé předměty, aby do nich robotický vysavač nenarazil a nepoškodil je. Nástroj pro čištění kartáče uchovávejte mimo dosah dětí.
- Na stojící nebo pohybující se robotický vysavač neumísťujte děti, zvířata ani žádné jiné předměty. Vlasy, oblečení, prsty a všechny další části těla udržujte z dosahu otvorů a pohyblivých částí robotického vysavače.
- Nepoužívejte robotický vysavač k čištění hořlavých látek. Nevysávejte tvrdé nebo ostré předměty.
- Před čištěním nebo údržbou se ujistěte, že je robotický vysavač vypnutý a nabíjecí stanice odpojena ze zásuvky.
- Žádné části robotického vysavače neotírejte hadříkem namočeným ve vodě nebo jiné tekutině.
- Ujistěte se, že během přepravy je robotický vysavač vypnutý a, pokud možno, v originálním balení.
- Produkt používejte v souladu s pokyny této uživatelské příručky. Uživatelé zodpovídají za jakékoli ztráty nebo škody, které vzniknou v důsledku nesprávného používání tohoto produktu.

## BATERIE A NABÍJENÍ

**VAROVÁNÍ: Nepoužívejte baterii jiných výrobců. Produkt používejte pouze s nabíjecí stanicí CDZ1902.**

- Baterii ani nabíjecí stanici sami nikdy nerozebírejte, neopravujte ani neupravujte. Umístěte nabíjecí stanici mimo dosah zdroje tepla.
- Nabíjecí kontakty stanice neotírejte ani nečistěte mokrým hadříkem nebo mokřýma rukama.
- Pokud robotický vysavač nebudete delší dobu používat, plně jej nabijte, vypněte a uskladněte na chladném, suchém místě. Alespoň jednou za 3 měsíce robotický vysavač nabijte, zabráníte tak nadměrnému vybití baterie.
- Spotřebič obsahuje baterie, které může vyměnit pouze kvalifikovaná osoba.
- Lithium-iontová baterie obsahuje látky, které jsou nebezpečné pro životní prostředí. Před likvidací robotického vysavače nejprve vyjměte baterii a následně jej zlikvidujte nebo zrecyklujte v souladu s místními zákony a předpisy země nebo oblasti, ve které je používán.
- Pokud chcete vyjmout baterie, nechte je vybit a ujistěte se, že produkt je odpojen z napájení. Odšroubujte šroubek na spodní straně robotického vysavače a sejměte kryt.
- Odpojte konektor baterie a vyjměte baterie. Nepoškozujte pouzdro baterie, v opačném případě hrozí riziko zranění.
- Odevzdejte baterie do profesionálního zařízení na recyklaci baterií.

## POPIS PRODUKTU

### PŘÍSLUŠENSTVÍ

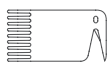

Nástroj na čištění

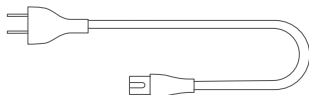

Napájecí kabel

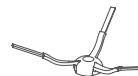

Boční kartáč

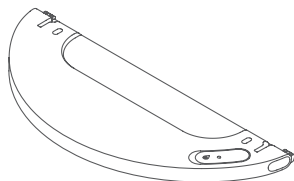

Nádržka na vodu

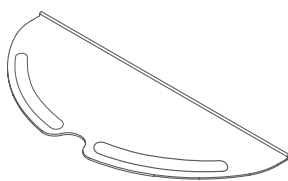

Mop

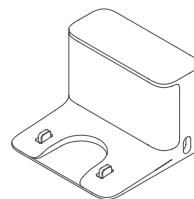

Nabíjecí stanice

*Poznámka: Obrázky produktu, jeho příslušenství i uživatelského rozhraní uvedené v tomto návodu jsou pouze ilustrativní. Aktuální produkt a jeho funkce se mohou v důsledku neustálého vývoje lišit.*

## ROBOTICKÝ VYSAVAČ

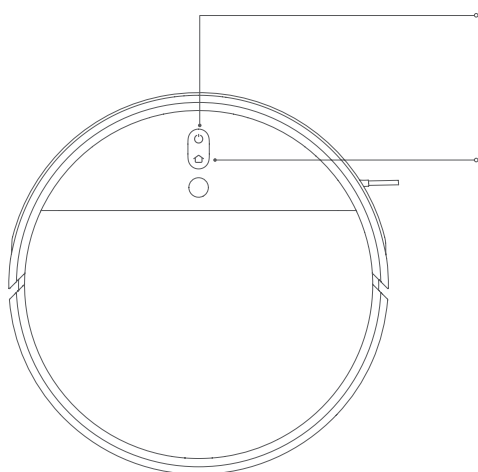

### Tlačítko napájení/Úklidu

Zapnutí/Vypnutí: Stiskněte a po dobu 3 sekund podržte

Zahájení úklidu: Po zapnutí robotického vysavače stiskněte pro zahájení úklidu

### Tlačítko lokálního úklidu/nabíjecí stanice

Stisknutím robotický vysavač pošlete do zpět do nabíjecí stanice

Stisknutím a podržením po dobu 3 sekund přístroj zapnete režim lokálního úklidu

### Kontrolka stavu

Bílá: Úklid/Úklid dokončen/Plně nabit

Bliká bíle: Návrat do nabíjecí stanice k nabíjení (normální stav baterie)

Bliká pomalu bíle: Nabíjení (normální stav baterie)

Bliká oranžově: Návrat do nabíjecí stanice k nabíjení (slabá baterie)/Chyba

Bliká pomalu oranžově: Nabíjení (slabá baterie)

*Poznámka: Stiskem jakéhokoli tlačítka během úklidu, návratu do nabíjecí stanice nebo režimu lokálního úklidu robotický vysavač pozastavíte.*

## ZÁSOBNÍK NA PRACH

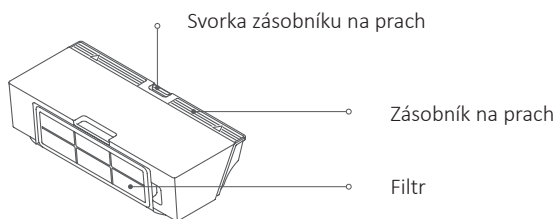

Svorka zásobníku na prach

Zásobník na prach

Filtr

## SOUSTAVA MOPU

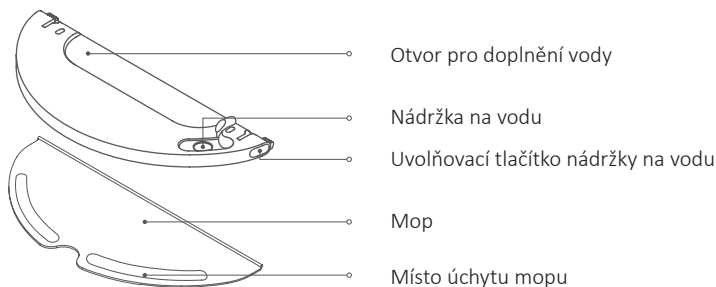

Otvor pro doplnění vody

Nádržka na vodu

Uvolňovací tlačítko nádržky na vodu

Mop

Místo úchytu mopu

## ROBOTICKÝ VYSAVAČ

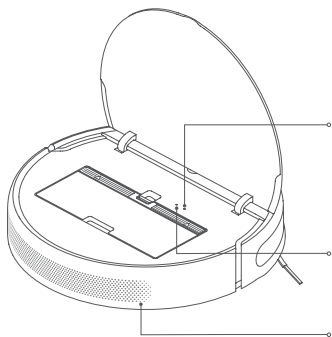

### Kontrolka Wi-Fi sítě

Svídí: Připojení k Wi-Fi síti  
Pomalou bliká: Čekání na připojení  
Rychle bliká: Připojování

### Tlačítko Reset

Stiskem a podržením tlačítka po dobu 3 sekund obnovíte tovární nastavení

### Výstup vzduchu/Reproduktor

## ROBOTICKÝ VYSAVAČ A SENZORY

Senzor proti pádu

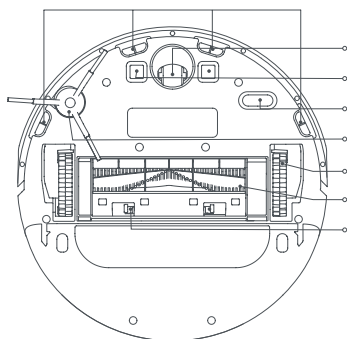

Všesměrové kolečko

Nabíjecí kontakty

Optický senzor

Boční kartáč

Hlavní kolečka

Kartáč

Svorky krytu kartáče

## ROBOTICKÝ VYSAVAČ A SENZORY

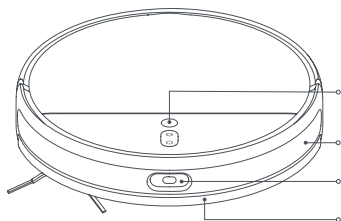

Senzor vizuální navigace

Infračervený senzor zpomalení

Senzor proti nárazu

Nárazník

## NABÍJECÍ STANICE

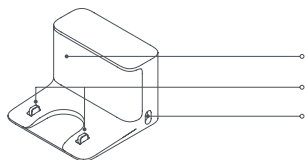

Signalizační plocha

Nabíjecí kontakty

Napájecí port

## PŘED PRVNÍM POUŽITÍM

### ODSTRAŇTE OCHRANNÉ OBALY

Odstraňte ochranné pásky z obou stran nárazníku robotického vysavače a ochrannou fólii na senzoru vizuální navigace a nabíjecí stanici.

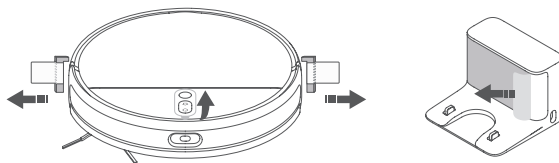

### NAINSTALUJTE BOČNÍ KARTÁČ

Vložte boční kartáč do úchyty na spodní straně robotického vysavače.

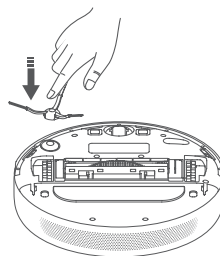

### UMÍSTĚTE A ZAPOJTE NABÍJECÍ STANICI

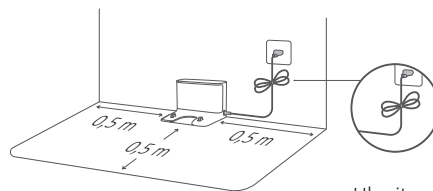

Umístěte nabíjecí stanici do blízkosti elektrické zásuvky, v oblasti s dobrým Wi-Fi signálem. Ponechte po obou stranách nabíjecí stanice alespoň 0,5 metru volného prostoru a nejméně 1,5 metru volného prostoru před ní a ujistěte se, že se přímo nad stanicí nenachází žádné předměty, zajistíte tak bezproblémový návrat robotického vysavače do stanice. Neumísťujte nabíjecí stanici pod nábytek, např. pod skříňku nebo židli. Připojte napájecí kabel k nabíjecí stanici a ukryjte všechny volné kabely, aby je robotický vysavač nenamotal a nepohnul nebo neodpojil tak nabíjecí stanici z napájení.



Ukryjte všechny volné kabely

*Poznámka: Zajistěte, aby se nabíjecí stanice nacházela na dobře osvětleném místě mimo dosah přímého slunečního světla a mimo dosah reflexních předmětů, např. zrcadel, které mohou zabránit robotickému vysavači v návratu do nabíjecí stanice.*

### NABIJTE ROBOTICKÝ VYSAVAČ

Umístěte robotický vysavač do nabíjecí stanice. Robotický vysavač se automaticky zapne a začne se nabíjet. Kontrolky tlačítek  a  na robotickém vysavači během nabíjení pomalu blikají. Jakmile je robotický vysavač plně nabitý, zůstanou svítit.

*Poznámky:*

*Před prvním použitím nechte robotický vysavač zcela nabít. To trvá cca 6 hodin.*

*Před nabíjením robotického vysavače vyjměte sestavu mopu, zajistíte tak bezpečné nabíjení a zabráníte poškození podlah mopem.*

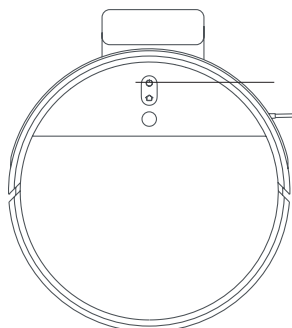

**Bílá:**  
Nabití baterie > 15 %

**Oranžová:**  
Nabití baterie ≤ 15 %

## SPOJIT S APLIKACÍ MI HOME/XIAOMI HOME

Tento produkt pracuje s aplikací Mi Home/Xiaomi Home\*.  
Použijte aplikaci Mi Home/Xiaomi Home k ovládní vašeho zařízení  
a interakci s dalšími chytrými zařízeními domácnosti.

Naskenujte QR kód, stáhněte a nainstalujte aplikaci. Máte-li aplikaci již  
nainstalovanou, budete přesměrováni na stránku nastavení připojení.  
Nebo v App Store vyhledejte „Mi Home/Xiaomi Home“, stáhněte  
aplikaci a nainstalujte ji.





Otevřete aplikaci Mi Home / Xiaomi Home, klepněte na tlačítko „+“ v pravém horním rohu a poté  
postupujte podle pokynů a přidejte vaše zařízení.

\* V Evropě je aplikace označována jako Xiaomi Home app (neplatí pro Rusko). Výchozí je název aplikace,  
který se objeví na vašem zařízení.

*Poznámky:*



- Podporovány jsou pouze 2.4 GHz Wi-Fi sítě.
- Aplikace mohla být aktualizována, postupujte podle pokynů aktuální verze aplikace.

## RESETOUJTE WI-FI SÍŤ

Pokud v důsledku rekonfigurace routeru, nesprávného hesla apod. dojde ke ztrátě spojení mezi mobilním  
telefonem a robotickým vysavačem, otevřete kryt robotického vysavače, abyste viděli na kontrolku Wi-Fi  
sítě. Současně stiskněte a podržte tlačítka  a tlačítko , dokud neuslyšíte hlasové oznámení „Waiting for  
the network configuration“ („Čekání na konfiguraci sítě“). Jakmile začne kontrolka Wi-Fi sítě pomalu blikat,  
Wi-Fi síť byla úspěšně resetována.

## POUŽITÍ

### SPUŠŤTE ÚKLID

Stiskem a podržením tlačítka  po dobu 3 sekund zapnete robotický vysavač. Kontrolka napájení se rozsvítí  
bíle, což znamená, že robotický vysavač je v pohotovostním režimu. Stiskněte tlačítko  a robotický vysavač  
se začne pohybovat po trase ve tvaru písmene S. Jakmile jsou všechny plochy uklizeny, robotický vysavač  
uklidí podél okrajů a stěn, a následně se vrátí do nabíjecí stanice, aby se nabíjela. Pokud se robotickému  
vysavači během úklidu začne vybit baterie, automaticky se vrátí do nabíjecí stanice, aby se dobil,  
a následně bude pokračovat v úklidu na místě, kde jej přerušil. Během úklidu může robotický vysavač vjet/  
vyjet z místnosti a detekovat hranice jemným nárázkem do stěn a nábytku. To je zcela normální a nijak to  
neovlivňuje účinnost čištění.

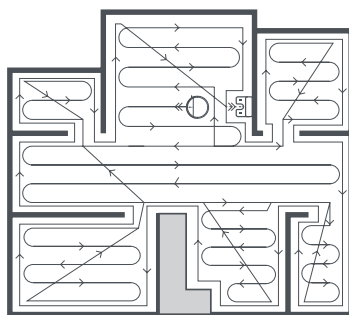

*Poznámky:*

- Před spuštěním úklidu se ujistěte, že je robotický vysavač plně nabitý a umístěn v nabíjecí stanici. Během  
úklidu nepřemísťujte nabíjecí stanici.
- Vyše uvedené schéma je pouze ilustrativní.

## POZASTAVENÍ

Po obnovení úklidu stiskněte tlačítko . Stiskem tlačítka  ukončíte probíhající úklid a robotický vysavač se vrátí zpět do nabíjecí stanice.

*Poznámky:*

· Během úklidu robotický vysavač nezvedejte ani nepřemísťujte, v opačném případě může mít problémy s navigací.

· Pokud pozastavený robotický vysavač umístíte do nabíjecí stanice, ukončíte aktuální úklid.

## REŽIM SPÁNKU

Po 10 minutách nečinnosti robotický vysavač automaticky přejde do režimu spánku, následně se vypne a kontrolky nabíjení zhasnou. Stiskem jakéhokoli tlačítka robotický vysavač probudíte.

## PLÁNOVANÝ ÚKLID

V aplikaci Mi Home/Xiaomi Home můžete naplánovat dobu úklidu. Robotický vysavač automaticky zahájí úklid v určeném čase a po dokončení úklidu se vrátí do nabíjecí stanice.

## LOKÁLNÍ ÚKLID

Pokud je robotický vysavač v pohotovostním režimu nebo pozastavený, stiskněte a po dobu 3 sekund podržte tlačítko , čímž spustíte režim lokálního úklidu. V tomto režimu robotický vysavač kolem sebe uklidí oblast ve tvaru čtverce o rozloze 1,5 x 1,5 metru.

Po dokončení lokálního úklidu se robotický vysavač automaticky vrátí na své původní místo a vypne se.

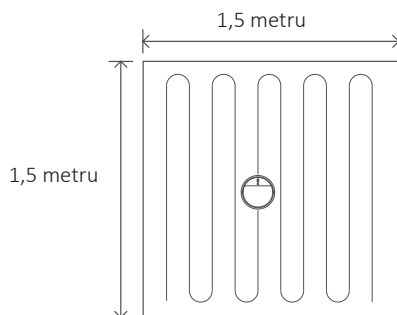

*Poznámka: Spuštěním režimu lokálního úklidu ukončíte aktuální nastavený úklid.*

## REŽIM NERUŠIT

Pokud je robotický vysavač v režimu nerušit, kontrolka zhasne. V režimu nerušit budou provedeny všechny dříve naplánované úklidy. Nedokončené úklidy nebudou obnoveny, dokud neskončí aktuální režim nerušit.

*Poznámka: Režim nerušit je po připojení robotického vysavače k aplikaci Mi Home/Xiaomi Home povolen. Režim nerušit můžete vypnout nebo upravit v aplikaci.*

## FUNKCE APLIKACE

Aplikace Mi Home/Xiaomi Home nabízí řadu funkcí a různých režimů úklidu, včetně výběru zóny úklidu, úklidu pouze vybraných zón, nastavení vyloučených zón/virtuálních zdí, úklid na místě, funkce Carpet Boost pro úklid koberců a mnohem více.

*Poznámka:*

· Více informací o používání funkcí robotického vysavače aplikace Mi Home/Xiaomi Home naleznete v pokynech aplikace.

· Některé funkce aplikace se mohou v důsledku aktualizací a neustálého vývoje aplikace lišit.



## POUŽITÍ FUNKCE VYTÍRÁNÍ

### 1. Nainstalujte mop

Namočte mop a vždímejte přebytečnou vodu. Zasuňte mop do slotu nádrčky na vodu tak, aby pevně držel na svém místě.

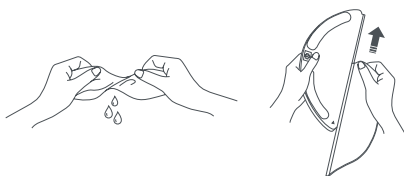

### 2. Naplňte nádrčku na vodu

Otevřete víčko nádrčky na vodu, naplňte nádrčku vodou a řádně uzavřete víčko.

*Poznámky:*

· Do nádrčky na vodu nevlévejte horkou vodu, v opačném případě může dojít k deformaci nádrčky.

· Nepřidávejte do nádrčky na vodu čisticí nebo dezinfekční prostředky, v opačném případě se může nádrčka ucpat.

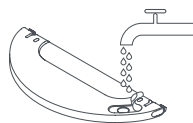

### 3. Nainstalujte sestavu mopu

Chcete-li nainstalovat sestavu mopu, zasuňte ji do zadní strany robotického vysavače, dokud nezacvakne na své místo.

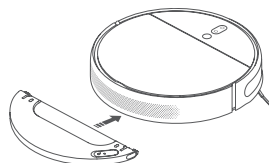

### 4. Spusťte vytírání

Stiskněte tlačítko  nebo pomocí aplikace Mi Home/Xiaomi Home spusťte úklid. Robotický vysavač sestavu mopu automaticky rozpozná a podle potřeby začne vytírat a dodávat vodu.

*Poznámky:*

· Nepoužívejte funkci vytírání pro úklid kobereců.

· Mop doporučujeme každých 30 minut očistit, zajistíte tak dostatečný průtok vody a účinnost čištění.

### 5. Přidání vody nebo očištění mopu během úklidu

Pokud do robotického vysavače potřebujete přidat více vody nebo očistit mop, stiskněte jakékoli tlačítko, čímž robotický vysavač pozastavíte, a následně vyjměte soustavu mopu. Poté, co dolijete vodu nebo očistíte mop, znovu připevněte sestavu mopu, a následně stiskněte tlačítko , čímž obnovíte úklid.

*Poznámka:* Během úklidu robotický vysavač nezvedejte ani nepřemísťujte, v opačném případě může mít problémy s navigací.

### 6. Upravte průtok vody

Průtok vody robotického vysavače je možné nastavit v aplikaci Mi Home/Xiaomi Home. Nastavení hladiny vody.



Nízký výkon   Střední výkon   Vysoký výkon

### 7. Vyměňte sestavu mopu

Poté, co robotický vysavač dokončí úklid a vrátí se do nabíjecí stanice, stlačte boční svorky sestavy mopu, zatáhněte a vyjměte sestavu mopu.

*Poznámka:* Pokud se robotický vysavač nabíjí nebo jej nepoužíváte, vyjměte sestavu mopu, zcela vyprázdněte nádrčku na vodu a očistěte mop, zabráníte tak vzniku plísni nebo zápachu.

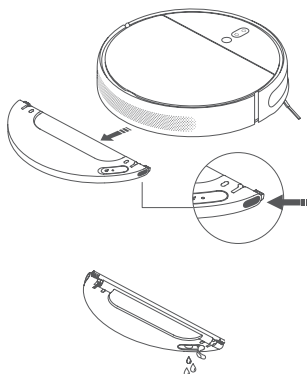

## PÉČE A ÚDRŽBA KARTÁČE

\* Doporučujeme čistit jednou týdně.

1. Otočte robotický vysavač, stiskněte svorky a sejměte kryt kartáče.
2. Vyměňte kartáč z robotického vysavače a očistěte ložiska kartáče.
3. Pomocí nástroje pro čištění kartáče z kartáče odstraňte namotané vlasy.
4. Vložte kartáč zpět, nasadte kryt a zatlačte na něj, dokud svorky nezacvaknou na své místo.

*Poznámka: Kartáč doporučujeme čistit každý týden a každých 6-12 měsíců jej vyměnit.*

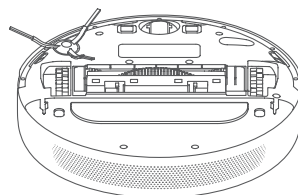
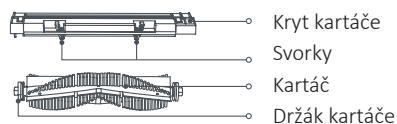

## POUŽITÍ NÁSTROJE PRO ČIŠTĚNÍ KARTÁČE

*Poznámka: Pokud je na kartáči příliš mnoho vlasů, nebo pokud jsou vlasy pevně namotané, nesazte se je odstranit silou, abyste kartáč nepoškodili.*

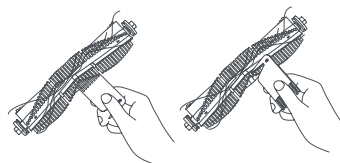

## VŠESMĚROVÉ KOLEČKO

\* Čistěte dle potřeby.

1. Otočte robotický vysavač a vyjměte všesměrové kolečko.
2. Z kolečka a osy odstraňte vlasy a jiné nečistoty.
3. Vložte kolečko zpět a pevně ho zatlačte na své místo.

*Poznámka:*

- K vyjmutí kolečka můžete použít malý šroubovák nebo jiný podobný nástroj.
- Kolečko lze umýt vodou a po zaschnutí opět nainstalovat.

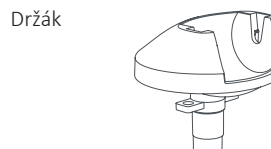
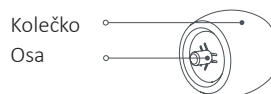

## BOČNÍ KARTÁČ

\* Doporučujeme čistit jednou za měsíc.

1. Otočte robotický vysavač, opatrně vytáhněte boční kartáč (viz obrázek níže) a očistěte jej.
2. Vložte boční kartáč zpět.

*Poznámka: Kartáč doporučujeme čistit jednou za měsíc a každých 3-6 měsíců jej vyměnit.*

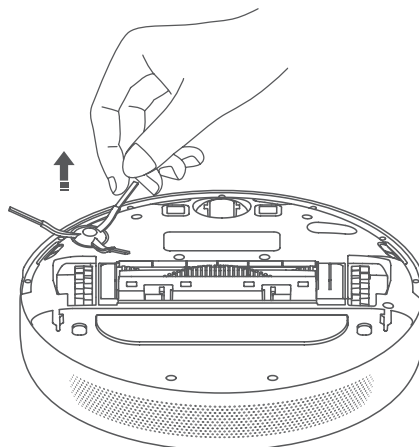

## SENZORY ROBOTICKÉHO VYSAVAČE

Pomocí měkkého hadříku očistěte všechny senzory robotického vysavače:

1. Čtyři senzory proti pádu na spodní straně.
2. Nabíjecí kontakty na spodní straně.
3. Optický senzor na spodní straně.
4. Infračervený senzor zpomalení a senzor proti nárazu na čelní straně.

Senzor proti pádu

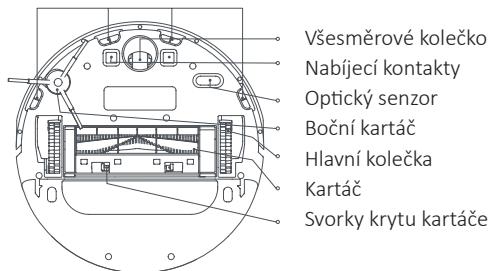

## ZÁSOBNÍK NA PRACH A FILTR

*Poznámka: Doporučujeme čistit jednou týdně.*

1. Otevřete kryt robotického vysavače, stiskněte svorky zásobníku na prach a vyjměte jej.
2. Otevřete kryt zásobníku na prach, viz obrázek.

*Poznámka: Při vyprazdňování zásobníku na prach na něj lehce poklepejte, zabráníte tak ucpání filtru.*

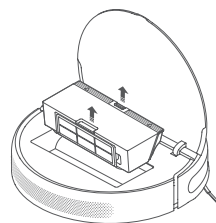

## ČIŠTĚNÍ OMYVATELNÉHO FILTRU

*Poznámka: Doporučujeme čistit jednou za dva týdny.*

1. Otevřete kryt zásobníku na prach v místech vyznačených šipkami.
2. Nalijte do zásobníku na prach čistou vodu, zavřete kryt, několikrát zásobníkem zatřeste a poté vodu vylijte.

*Poznámka: K čištění filtru použijte pouze čistou vodu. Nepoužívejte žádné čisticí prostředky.*

3. Vyjměte filtr, viz obrázek, opláchněte jej a lehce poklepejte na jeho okraj, abyste odstranili prach a nečistoty. Poznámka: Filtr nečistěte kartáčkem ani prsty.
4. Před vložením zásobníku na prach a filtru zpět do robotického vysavače je nechte zcela uschnout.

*Poznámka: Před použitím nechte filtr zcela uschnout (alespoň po dobu 24 hodin).*

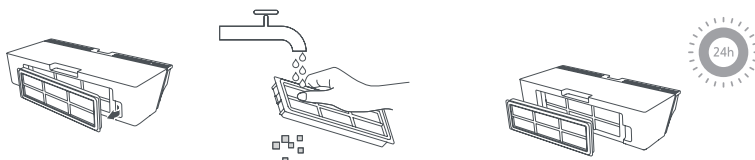
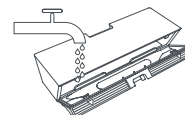
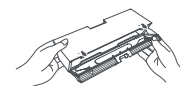
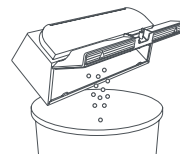

## MOP

\* Mop doporučujeme očistit po každém použití.

1. Sejměte mop ze sestavy mopu a vyjměte jej.
2. Očistěte mop a nechte jej uschnout.

Před očištěním mopu jej vyjměte ze sestavy mopu a ujistěte se, že špinavá voda neteče zpět do výstupu vody, aby se neucpal. Netlačte příliš silně na mop, v opačném případě může dojít ke snížení jeho výkonu. Před každým doporučením doporučujeme mop očistit.

*Poznámka: Mop doporučujeme každých 3-6 měsíců vyměnit.*

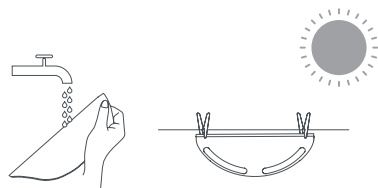
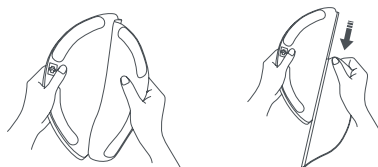

## BATERIE

Robotický vysavač je vybaven vysoce výkonnou lithium-iontovou baterií.

V rámci zachování optimálního výkonu baterie se ujistěte, že je během každodenního používání dostatečně nabitá. Poznámka: Pokud robotický vysavač nebudete delší dobu používat, vypněte jej a uskladněte.

Robotický vysavač by se měl alespoň jednou za 3 měsíce nabít, zabráníte tak poškození baterie v důsledku nadměrného vybití.

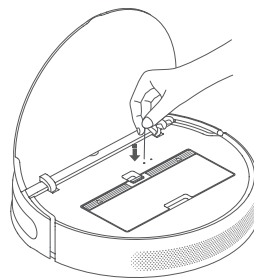



## NABÍJECÍ STANICE

Nabíjecí kontakty čistěte pomocí měkkého hadříku.

## AKTUALIZACE FIRMWARE

Firmware můžete aktualizovat pomocí aplikace. Před aktualizací se ujistěte, že robotický vysavač je v nabíjecí stanici a zbývá mu alespoň 15 % baterie.

## RESTARTOVÁNÍ ROBOTICKÉHO VYSAVAČE

Pokud robotický vysavač přestal reagovat nebo jej nelze vypnout, stiskněte a po dobu 6 sekund podržte tlačítko , čímž vynutíte vypnutí vysavače. Následně stiskněte a po dobu 3 sekund podržte tlačítko  a opět jej zapněte.

## OBNOVENÍ TOVÁRNÍHO NASTAVENÍ

Pokud robotický vysavač po restartu nefunguje správně, pomocí špendlíku stiskněte tlačítko Reset, dokud neuslyšíte hlasové oznámení „Restoring factory settings“ („Obnovování továrního nastavení“). Tímto způsobem obnovíte původní tovární nastavení robotického vysavače.

## ŘEŠENÍ PROBLÉMŮ

Pokud robotický vysavač během provozu zaznamená chybu, kontrolka začne červeně blikat a uslyšíte hlasové upozornění. Řešení naleznete v níže uvedené tabulce.

CHYBA	ŘEŠENÍ
Vyčistěte nárazník a jemně na něj poklepejte.	Pokud se nárazník zasekl, lehce na něj poklepejte, abyste odstranili případné cizí předměty. Pokud nic nevypadne, přeneste robotický vysavač na jiné místo a znovu jej spusťte.
Položte robotický vysavač na rovnou podlahu a znovu jej spusťte.	Kolečko je nad zemí. Položte robotický vysavač na rovnou podlahu a znovu jej spusťte.
Očistěte senzor proti pádu, položte robotický vysavač na rovnou podlahu a znovu jej spusťte.	Část robotického vysavače je nad zemí. Položte robotický vysavač na rovnou podlahu a znovu jej spusťte. Tato chyba může rovněž vzniknout v důsledku zašpiněného senzoru proti pádu. Chcete-li tuto možnost vyloučit, očistěte senzoru proti pádu.
Vyjměte kartáč a očistěte jeho štětiny a ložiska.	V kartáči může být zachycen cizí předmět. Vyjměte kartáč a očistěte jeho štětiny a ložiska.
Vyjměte a očistěte boční kartáč.	V bočním kartáči může být zachyceno cizí těleso. Vyjměte boční kartáč a očistěte jej.
Zkontrolujte, zda kolem koleček nejsou omotané nějaké předměty, přeneste robotický vysavač na jiné místo a znovu jej spusťte.	V jednom z hlavních koleček může být zachycen cizí předmět. Očistěte kolečka a znovu spusťte robotický vysavač.
Odstraňte překážky z okolí robotického vysavače.	Robotický vysavač se mohl zachytit nebo zaseknout. Odstraňte z jeho okolí všechny překážky.
Vložte zpět zásobník na prach a filtr.	Ujistěte se, že zásobník na prach a filtr jsou správně vloženy. Pokud chyba přetrvává, zkuste vyměnit filtr.
Bylo detekováno silné magnetické pole. Oddalte robotický vysavač od virtuálních zdí a znovu jej spusťte.	Robotický vysavač se nachází příliš blízko virtuální zdi. Přeneste robotický vysavač na jiné místo a znovu jej spusťte.
Chyba během nabíjení Očistěte nabíjecí kontakty.	Otřete nabíjecí kontakty nabíjecí stanice i robotického vysavače suchým hadříkem.
Zkontrolujte, zda je filtr suchý nebo zda nepotřebuje očistit.	Filtr možná není zcela suchý – pokud ne, nechte jej schnout po dobu alespoň 24 hodin. Filtr je možná zablokovaný – pokud ano, očistěte jej. Pokud problém přetrvává, zkuste filtr vyměnit.
Zkontrolujte senzor vizuální navigace.	Otřete senzor vizuální navigace a znovu spusťte robotický vysavač.
Resetujte robotický vysavač.	Robotický vysavač nemůže v důsledku chyby systému pracovat. Resetujte robotický vysavač.
Očistěte senzor proti nárazu.	Otřete senzor proti nárazu a restartujte robotický vysavač.

Pokud problém přetrvává, obraťte se na poprodejní servis.

## ČASTO KLADENÉ DOTAZY

TYP PROBLÉMU	ŘEŠENÍ
Co mám dělat, když robotický vysavač nejde zapnout?	Pokud je okolní teplota nižší než 0 °C nebo vyšší než 40 °C, baterie robotického vysavače může být slabá. Používejte robotický vysavač pouze v prostředích s teplotou v rozmezí 0-40 °C. Před použitím robotický vysavač nabijte.
Co mám dělat, když se robotický vysavač nenabíjí?	Zkontrolujte, zda je napájecí kabel řádně zapojen do nabíjecí stanice i zásuvky a ujistěte se, že nabíjecí kontakty jsou čisté. Pokud ne, otřete nabíjecí kontakty nabíjecí stanice i robotického vysavače suchým hadříkem.
Proč se robotický vysavač nevrací do nabíjecí stanice?	Zkontrolujte, zda kolem nabíjecí stanice není příliš mnoho překážek, případně stanici umístěte na vhodnější místo, v jehož okolí se nenachází žádné překážky. Ujistěte se, že se ve vzdálenosti 0,5 metru po obou stranách nabíjecí stanice a ve vzdálenosti do 1,5 metru před nabíjecí stanicí nenachází žádné překážky. Očistěte signalizační plochu stanice.
Co mám dělat, když robotický vysavač nepracuje správně?	Vypněte a znovu zapněte robotický vysavač.
Robotický vysavač vydává zvláštní zvuky.	V kartáči, bočním kartáči nebo v jednom z hlavních koleček může být zachycen cizí předmět. Zastavte robotický vysavač a nečistoty odstraňte.
Proč robotický vysavač neuklízí tak dobře jako dříve nebo za sebou zanechává prach?	Zkontrolujte, zda není zásobník prachu plný, a případně jej vyprázdněte. Rovněž zkontrolujte filtr a pokud je to nutné, očistěte jej, a zkontrolujte, zda na kartáčích nejsou namotány nečistoty.
Robotický vysavač se nemůže připojit k Wi-Fi síti.	Chyba připojení k Wi-Fi síti Resetujte Wi-Fi síť a znovu se připojte. Není povolen přístup k poloze. Povolte přístup k poloze zařízení v aplikaci Mi Home/Xiaomi Home. Signál Wi-Fi sítě je slabý. Ujistěte se, že se robotický vysavač nachází v oblasti s dobrým pokrytím signálu Wi-Fi sítě. Robotický vysavač nepodporuje připojení k 5GHz Wi-Fi síti. Ujistěte se, že robotický vysavač je připojen k 2,4GHz Wi-Fi síti. Nesprávné uživatelské jméno nebo heslo Wi-Fi sítě Ujistěte se, že zadávané uživatelské jméno a heslo Wi-Fi sítě jsou správné.
Proč robotický vysavač neprovedl plánovaný úklid?	Zkontrolujte, zda je baterie dostatečně nabitá. Před zahájením plánovaného úklidu musí být úroveň nabití baterie robotického vysavače nejméně 15 %.
Spotřebovává robotický vysavač elektřinu, pokud je plně nabitý ponechán v nabíjecí stanici?	Pokud je robotický vysavač ponechán v nabíjecí stanici, bude baterie spotřebovávat malé množství elektřiny potřebné k zachování optimálního výkonu v režimu spánku.
Je nutné robotický vysavač před prvními třemi použitími nechat nabíjet po dobu 16 hodin?	Lithiová baterie netrpí paměťovými efekty a lze ji nabíjet kdykoli. Pro plné nabití baterie není nutné počkat 16 hodin.
Co mám dělat, když během vytírání z nádržky nevytéká žádná voda nebo pouze velmi malé množství vody?	Zkontrolujte, zda je nádržka na vodu plná a mop správně nainstalovaný. Pravidelně čistěte mop.
Ze soustavy mopu vytéká příliš velké množství vody.	Ujistěte se, že víčko nádržky na vodu je řádně uzavřené.
Proč robotický vysavač po nabití nepokračuje v úklidu?	Robotický vysavač nepokračuje v úklidu, pokud je v režimu nerušit, nebo pokud byl manuálně poslán zpět do nabíjecí stanice.
Robotický vysavač se po přesunutí nevrací do nabíjecí stanice.	Pokud robotický vysavač přesunete, může změnit svou polohu nebo znovu vygenerovat mapu svého okolí. Pokud je robotický vysavač příliš daleko od nabíjecí stanice, může se stát, že se nebude schopen sám automaticky vrátit. V tomto případě ho musíte do nabíjecí stanice umístit manuálně.

## SPECIFIKACE

### ROBOTICKÝ VYSAVAČ

Model	STYTJ02ZHM CDZ1902
Rozměry	353 × 350 × 81,5 mm
Baterie	14,4 V / 4 800 mAh (jmenovitá kapacita)
Čistá hmotnost	3,7 kg
Bezdrátové připojení	Wi-Fi IEEE 802,11b/g/n 2,4 GHz
Jmenovité napětí	14,4 V
Jmenovitý výkon	40 W
Provozní frekvence	2400-2483,5 MHz
Maximální výstupní výkon:	<20 dBm

### NABÍJECÍ STANICE

Model	CDZ1902
Rozměry	130 × 126 × 93 mm
Jmenovitý příkon	100–240 V ~ 50/60 Hz 0,5 A
Jmenovitý výstup	19,8 V 1 A

Za běžných podmínek používání by toto zařízení mělo být umístěno ve vzdálenosti nejméně 20 cm mezi anténou a tělem uživatele.

## INFORMACE O LIKVIDACI A RECYKLACI

Všechny produkty s tímto označením je nutno likvidovat v souladu s předpisy pro likvidaci elektrických a elektronických zařízení (směrnice 2012/19/EU). Jejich likvidace společně s běžným komunálním odpadem je nepřijatelná. Všechny elektrické a elektronické spotřebiče likvidujte v souladu se všemi místními i evropskými předpisy na určených sběrných místech s odpovídajícím oprávněním a certifikací dle místních i legislativních předpisů. Správná likvidace a recyklace napomáhá minimalizovat dopady na životní prostředí a lidské zdraví. Další informace k likvidaci získáte u prodejce, v autorizovaném servisu nebo u místních úřadů.

## EU PROHLÁŠENÍ O SHODĚ

Tímto Dreame (Tianjin) Information Technology Co., Ltd. prohlašuje, že typ rádiového zařízení STYTJ02ZHM CDZ1902 je v souladu se směrnicí 2014/53/EU. Úplné znění EU prohlášení o shodě je k dispozici na této internetové adrese: [www.wittytrade.cz/shoda](http://www.wittytrade.cz/shoda)



## SK | UŽÍVATEĽSKÁ PRÍRUČKA

### Ďakujeme, že ste sa rozhodli pre robotický vysávač Mi Robot Vacuum-Mop 2 Pro+!

Robotický vysávač Mi Robot Vacuum-Mop 2 Pro+ je inteligentný univerzálny robotický vysávač a mop navrhnutý pre maximálne pohodlie a dôkladné čistenie. Vysoko účinné pohybové senzory, technológie pre vyhýbanie sa prekážkam a inovatívny vizuálny navigačný systém umožňujú robotickému vysávaču Mi Robot Vacuum-Mop 2 Pro+ rýchlo zmapovať okolie a priebežne vytvárať trasy vysávania. Vďaka intuitívnej detekcii prekážok a tvaru s veľkou svetlou výškou sa Mi Robot Vacuum-Mop 2 Pro+ môže ľahko navigovať po komplexných interiéroch domácností. Robotický vysávač Mi Robot Vacuum Mop 2 Pro+ sa po dokončení vysávania automaticky vráti do nabíjacej stanice a zaistí tak bezproblémové vysávanie od začiatku až do konca. Robotický vysávač Mi Robot Vacuum-Mop 2 Pro+ vďaka vysokému saciemu výkonu a elektronicky ovládanému systému vytierania vpredu zametá a vzadu vytiera, čím dosahuje úžasné výsledky. V aplikácii Mi Home/Xiaomi Home si môžete pozrieť mapu vysávania, napláňovať vysávanie alebo prepínať medzi režimami čistenia a vyčistiť tak celú domácnosť jedným stlačením tlačidla. Ďakujeme za nákup robotického vysávača Mi Robot Vacuum-Mop 2 Pro+ a vitajte v budúcnosti inteligentného bývania! Pred prvým použitím výrobku si dôkladne prečítajte túto používateľskú príručku a odložte si ju pre budúce použitie.

## BEZPEČNOSTNÉ UPOZORNENIA

Kamera robotického vysávača pri vysávaní zhromažďuje záznamy osôb v dosahu pozorovacích uhlov iba na účely navigácie a určenia polohy. Ubezpečujeme vás, že všetky vaše osobné informácie sú chránené technológiou šifrovania údajov.

## OBMEDZENÉ POUŽÍVANIE

- Tento výrobok je určený iba na čistenie podlahy v domácnosti. Nepoužívajte ho vonku, na povrchoch, ktoré nie sú podlahami, ani v komerčných alebo priemyselných priestoroch.
- Tento spotrebič môžu používať deti staršie ako 8 rokov a osoby so zníženými fyzickými, zmyslovými alebo mentálnymi schopnosťami alebo osoby s nedostatkom skúseností a znalostí, iba ak sú pod dozorom alebo boli poučené o bezpečnom používaní spotrebiča a uvedomujú si prípadné riziká. Deti sa so spotrebičom nesmú hrať. Čistenie a údržbu spotrebiča nesmú robiť deti bez dozoru.
- Počas práce robotického vysávača udrzte deti a domáce zvieratá v bezpečnej vzdialenosti od spotrebiča.
- Ak je napájací kábel poškodený, treba ho vymeniť za špeciálny kábel alebo za zostavu, ktorá je k dispozícii u výrobcu alebo servisného technika.
- Robotický vysávač nepoužívajte na miestach, ktoré sú (zavesené) nad úrovňou zeme, ak nemajú ochrannú bariéru.
- Robotický vysávač nepoužívajte pri okolitej teplote, ktorá je vyššia ako 40 °C alebo nižšia ako 0 °C, ani na čistenie podlahy s rozliatou tekutinou alebo lepkavou látkou.
- Pred použitím robotického vysávača odstráňte z podlahy všetky káble, aby ich spotrebič pri vysávaní nezachytil. Z podlahy odstráňte krehké a malé predmety, aby do nich robotický vysávač nenarazil a nepoškodil ich. Nástroj na čistenie kefy skladujte mimo dosahu detí.
- Na stojaci alebo pohybujúci sa robotický vysávač neumiestňujte deti, zvieratá ani žiadne iné predmety. Vlasy, oblečenie, prsty a všetky ďalšie časti tela udrzte mimo dosahu otvorov a pohyblivých častí robotického vysávača.
- Robotický vysávač nepoužívajte na vysávanie horľavých látok. Nevysávajte tvrdé alebo ostré predmety.
- Pred čistením a údržbou sa ubezpečte, že robotický vysávač je vypnutý a nabíjacia stanica odpojená zo zásuvky.
- Žiadne časti robotického vysávača neutierajte handrou namočenou do vody ani inej tekutiny.
- Ubezpečte sa, že počas prepravy je robotický vysávač vypnutý a pokiaľ možno v originálnom balení.
- Výrobok používajte v súlade s pokynmi tejto používateľskej príručky. Používatelia zodpovedajú za všetky straty a škody, ktoré vzniknú v dôsledku nesprávneho používania tohto výrobku.



## BATÉRIA A NABÍJANIE

**VAROVANIE: Nepoužívajte batérie od iných výrobcov. Výrobok používajte iba s nabíjacou stanicou CDZ1902.**

- Batériu ani nabíjaciu stanicu sami nikdy nerozoberajte, neopravujte ani neupravujte. Nabíjaciu stanicu umiestnite mimo dosahu tepla.
- Nabíjacie kontakty stanice neutierajte ani nečistíte mokrou handričkou ani mokrými rukami.
- Ak robotický vysávač nebudete používať dlhší čas, plne ho nabite, vypnite a uskladnite na chladné a suché miesto. Aspoň raz za 3 mesiace robotický vysávač nabite, zabránite tak nadmernému vybití batérie.
- Spotrebič obsahuje batérie, ktoré môže vymeniť iba kvalifikovaná osoba.
- Lítiovo-iónová batéria obsahuje látky, ktoré sú nebezpečné pre životné prostredie. Pred likvidáciou robotického vysávača najprv vyberte batériu a potom ho zlikvidujte alebo zrecyklujte v súlade s miestnymi predpismi krajiny alebo oblasti, v ktorej sa používal.
- Ak chcete vybrať batérie, nechajte ho vybiť a ubezpečte sa, že výrobok je odpojený z napájania. Odskrutkujte skrutku na spodnej strane robotického vysávača a odstráňte kryt.
- Odpojte konektor batérie a vyberte batérie. Nepoškodzuje puzdro batérie, inak by hrozilo riziko zranenia.
- Batérie odovzdajte do profesionálneho zariadenia na recykláciu batérií.

## POPIS PRODUKTU

### PRÍSLUŠENSTVO

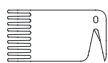

Nástroj na čistenie

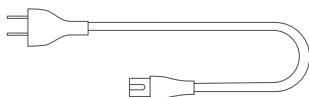

Napájací kábel



Bočná kefa

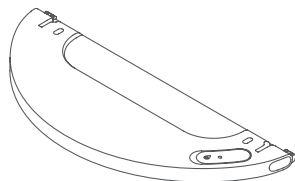

Nádržka na vodu

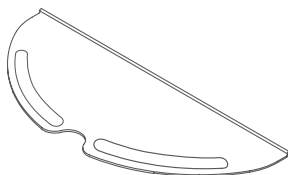

Mop

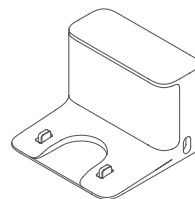

Nabíjacia stanica

*Poznámka: Obrázky výrobku, jeho príslušenstva a používateľského rozhrania uvedené v tomto návode sú iba ilustratívne. Aktuálny výrobok a jeho funkcie sa môžu následkom neustáleho vývoja líšiť.*

## ROBOTICKÝ VYSÁVAČ

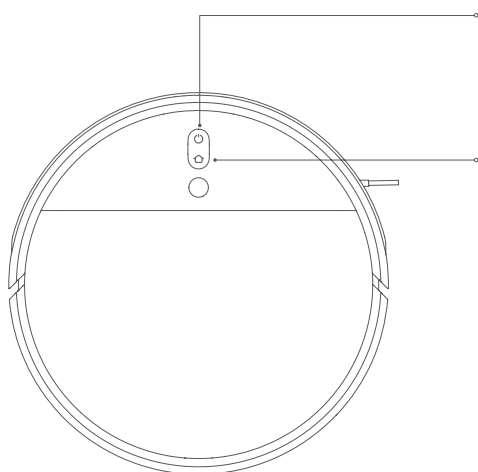

### Tlačidlo napájania/Vysávania

Zapnutie/Vypnutie: Stlačte a na 3 sekundy podržte  
Spustenie vysávania: Po zapnutí robotického vysávača stlačte pre spustenie vysávania

### Tlačidlo lokálneho vysávania/nabíjacej stanice

Stlačením robotický vysávač pošlete do nabíjacej stanice  
Stlačením a podržaním na 3 sekundy zapnete režim lokálneho vysávania

### Kontrolka stavu

Biela: Vysávanie/Vysávanie dokončené/Plne nabité  
Bliká bielo: Návrat do nabíjacej stanice pre nabitie (normálny stav batérie)  
Bliká pomaly bielo: Nabíjanie (normálny stav batérie)  
Bliká oranžovo: Návrat do nabíjacej stanice pre nabíjanie (slabá batéria)/Chyba  
Bliká pomaly oranžovo: Nabíjanie (slabá batéria)

*Poznámka: Stlačením ľubovoľného tlačidla počas vysávania, počas návratu do nabíjacej stanice alebo počas režimu lokálneho vysávania robotický vysávač zastavíte.*

## ZÁSOBNÍK NA PRACH

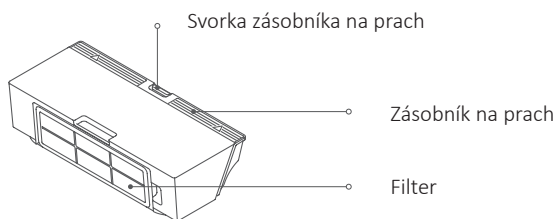

## SÚSTAVA MOPU

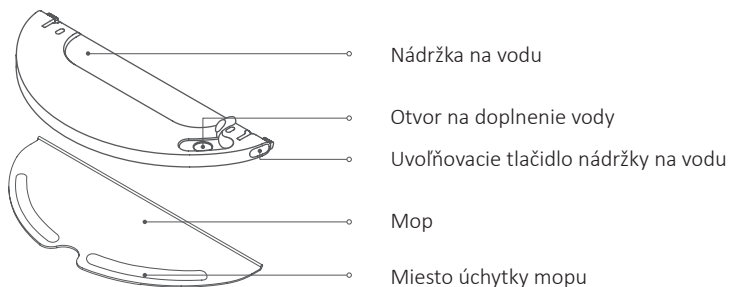

## ROBOTICKÝ VYSÁVAČ

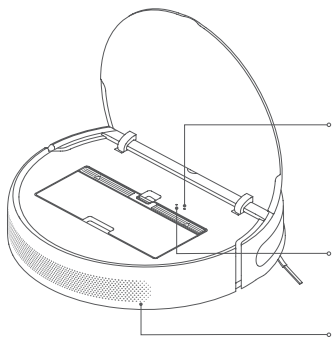

### Kontrolka Wi-Fi siete

Svieti: Pripojenie k Wi-Fi sieti  
Pomaly bliká: Čakanie na pripojenie  
Rýchlo bliká: Pripájanie

### Tlačidlo Reset:

Stlačením a podržaním tlačidla na 3 sekundy obnovíte továrenské nastavenie

### Výstup vzduchu/Reproduktor

## ROBOTICKÝ VYSÁVAČ A SENZORY

Senzor proti pádu

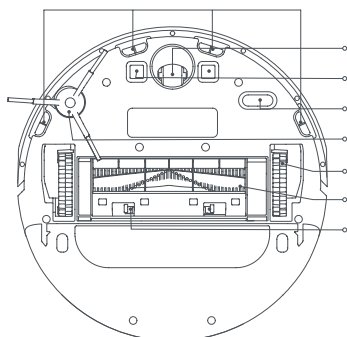

Všesmerové koliesko

Nabíjacie kontakty

Optický senzor

Bočná kefa

Hlavné kolieska

Kefa

Svorky krytu kefy

## ROBOTICKÝ VYSÁVAČ A SENZORY

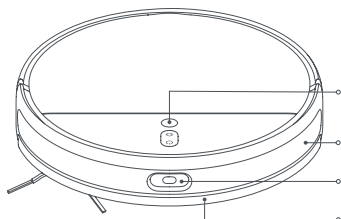

## NABÍJACIA STANICA

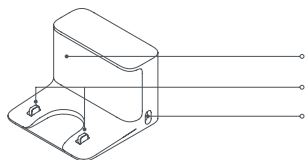

Signalizačná plocha

Nabíjacie kontakty

Napájací port

## PŘED PRVNÍM POUŽITÍM

### ODSTRÁŇTE OCHRANNÉ OBALY

Odstráňte ochranné pásky z oboch stran nárazníka robotického vysávača a ochrannú fóliu na senzore vizuálnej navigácie a nabíjacej stanici..

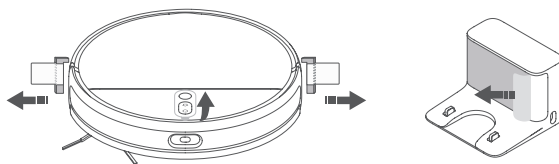

### NAINŠTALUJTE BOČNÚ KEFU

Bočnú kefu vložte do úchytky na spodnej strane robotického vysávača.

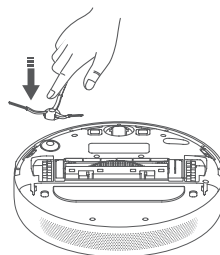

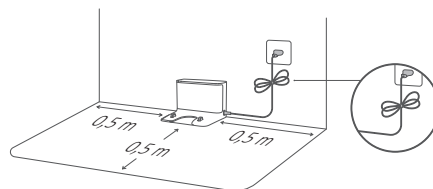

### UMIESTNITE A ZAPOJTE NABÍJACIU STANICU

Nabíjaciu stanicu umiestnite do blízkosti elektrickej zásuvky, v oblasti s dobrým Wi-Fi signálom. Z oboch strán nabíjacej stanice nechajte aspoň 0,5 metra voľného priestoru a aspoň 1,5 metra voľného priestoru pred ňou a ubezpečte sa, že priamo nad stanicou sa nenachádzajú žiadne predmety, zaistíte tak bezproblémový návrat robotického vysávača do stanice. Nabíjaciu stanicu umiestnite pod nábytok, napr. pod skrinku alebo stoličku. Napájací kábel pripojte k nabíjacej stanici a ukryte všetky voľné káble, aby ich robotický vysávač nenamotal a nepohol s nimi a neodpojil tak nabíjaciu stanicu z napájania.



*Poznámka: Zabezpečte, aby sa nabíjacia stanica nachádzala na dobre osvetlenom mieste mimo dosahu priameho slnečného svetla a mimo dosahu reflexných predmetov, napr. zrkadiel, čo by mohlo zabrániť robotickému vysávaču vrátiť sa do nabíjacej stanice.*

### NABITE ROBOTICKÝ VYSÁVAČ

Robotický vysávač umiestnite do nabíjacej stanice. Robotický vysávač sa automaticky zapne a začne sa nabíjať. Kontrolky tlačidiel  a tlačidie  na robotickom vysávači počas nabíjania pomaly blikajú. Keď je robotický vysávač plne nabitý, zostanú svietiť.

*Poznámky:*

- Pred prvým použitím nechajte robotický vysávač plne nabíť. To trvá cca 6 hodín.
- Pred nabíjaním robotického vysávača z neho vyberte zstavu mopu, zaistíte tak bezpečné nabíjanie a zabránite poškodeniu podlahy mopom.

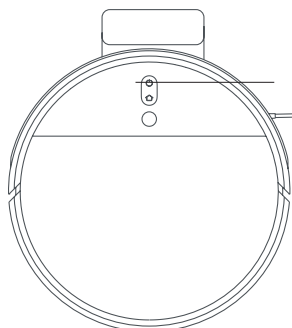

## SPOJIŤ S APLIKÁCIOU MI HOME/XIAOMI HOME

Tento výrobok pracuje s aplikáciou Mi Home/Xiaomi Home\*.

Na ovládanie vášho zariadenia a interakciu s ďalšími inteligentnými zariadeniami v domácnosti použite aplikáciu Mi Home/Xiaomi Home.

Naskenujte QR kód, stiahnite a nainštalujte aplikáciu. Ak máte aplikáciu už nainštalovanú, budete presmerovaní na stránku nastavenia pripojenia.

Alebo v App Store vyhľadajte „Mi Home/Xiaomi Home“, stiahnite aplikáciu a nainštalujte ju.

Otvorte aplikáciu Mi Home / Xiaomi Home, klepnite na tlačidlo „+“ v pravom hornom rohu a potom postupujte podľa pokynov a pridajte vaše zariadenie.

\* V Európe sa aplikácia označuje ako Xiaomi Home app (neplatí pre Rusko). Základný je názov aplikácie, ktorý sa objaví na vašom zariadení.



*Poznámky:*

· Podporované sú iba 2.4 GHz Wi-Fi siete.

· Aplikácia môže byť aktualizovaná, postupujte podľa pokynů aktuálnej verzie aplikácie.





## RESETOUJTE WI-FI SIETĚ

Ak v dôsledku rekonfigurácie routera, nesprávneho hesla a pod. dôjde k strate spojenia medzi mobilným telefónom a robotickým vysávačom, otvorte kryt robotického vysávača, aby ste videli na kontrolku Wi-Fi siete. Súčasne stlačte a podržte tlačidlá  a tlačidlo , dokým sa neozve hlasové oznámenie „Waiting for the network configuration“ („Čakanie na konfiguráciu siete“). Keď kontrolka Wi-Fi siete začne pomaly blikať, Wi-Fi sieť bola úspešne resetovaná

## POUŽITÍ

### SPUŠŤTE VYSÁVANIE

Stlačením a podržaním tlačidla  na 3 sekundy zapnete robotický vysávač. Kontrolka napájania sa rozsvieti bielo, čo znamená, že robotický vysávač je v pohotovostnom režime. Stačte tlačidlo  a robotický vysávač sa začne pohybovať po trase v tvare písmena S. Keď je celá plocha povysávaná, robotický vysávač povysáva pozdĺž okrajov a stien a potom sa vráti do nabíjacej stanice, aby sa nabil. Ak sa robotickému vysávaču počas vysávania začne vybíjať batéria, automaticky sa vráti do nabíjacej stanice, aby sa dobil, a potom bude pokračovať vo vysávaní na mieste, kde ho prerušil. Počas vysávania môže robotický vysávač vojsť do/vyjst' z miestnosti a detegovať hranice jemným nárazom do stien a nábytku. To je úplne normálne a nijako to neovplyvňuje účinnosť vysávania.

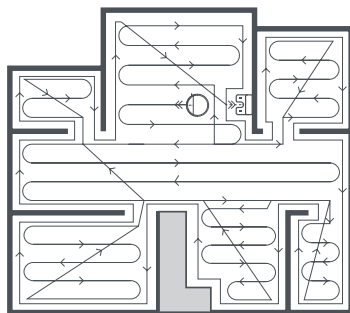



*Poznámky:*

· Pred spustením vysávania sa ubezpečte, že robotický vysávač je plne nabitý a umiestnený v nabíjacej stanici. Počas vysávania nepremiestňujte nabíjaciu stanicu.

· Vyššie uvedená schéma je iba ilustratívna.

## ZASTAVENIE

Pre obnovenie vysávania stlačte tlačidlo . Stlačením tlačidla  ukončíte prebiehajúce vysávanie a robotický vysávač sa vráti do nabíjacej stanice.

*Poznámky:*

- Počas vysávania robotický vysávač nezdvíhajte ani nepremiestňujte, v opačnom prípade môže mať problémy s navigáciou.
- Ak pozastavený robotický vysávač umiestnite do nabíjacej stanice, ukončíte aktuálne vysávanie.

## REŽIM SPÁNKU

Po 10 minútach nečinnosti robotický vysávač automaticky prejde do režimu spánku, potom sa vypne a kontrolky nabíjania zhasnú. Stlačením ľubovoľného tlačidla robotický vysávač prebudíte.

## PLÁNOVANÉ VYSÁVANIE

V aplikácii Mi Home/Xiaomi Home môžete naplánovať čas vysávania. Robotický vysávač automaticky začne vysávať v určenom čase a po dokončení vysávania sa vráti do nabíjacej stanice.

## LOKÁLNE VYSÁVANIE

Ak je robotický vysávač v pohotovostnom režime alebo zastavený, stlačte a na 3 sekundy podržte tlačidlo , čím spustíte režim lokálneho vysávania. V tomto režime robotický vysávač okolo seba povysáva oblasť tvaru štvorca s rozmermi 1,5 × 1,5 metra.

Po dokončení lokálneho vysávania sa robotický vysávač automaticky vráti na svoje pôvodné miesto a vypne sa.

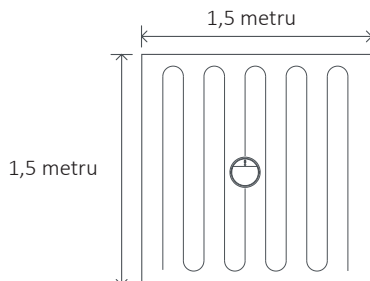

*Poznámka:* Spustením režimu lokálneho vysávania ukončíte aktuálne nastavené vysávanie.

## REŽIM NERUŠIŤ

Ak je robotický vysávač v režime Nerušiť, kontrolka zhasne. V režime Nerušiť bude vykonané všetko predtým naplánované vysávanie. Nedokončené vysávanie nebude obnovené, dokým sa neskončí aktuálny režim Nerušiť.

*Poznámka:* Ak je robotický vysávač v režime Nerušiť, kontrolka zhasne. V režime Nerušiť bude vykonané všetko predtým naplánované vysávanie. Nedokončené vysávanie nebude obnovené, dokým sa neskončí aktuálny režim Nerušiť.

## FUNKCIE APLIKÁCIE

Aplikácia Mi Home/Xiaomi Home ponúka mnoho funkcií a rôznych režimov vysávania vrátane výberu zóny vysávania, vysávania iba vybraných zón, nastavenia vylúčených zón/virtuálnych stien, vysávania na mieste, funkcie Carpet Boost na vysávanie koberecov a oveľa viac.

*Poznámka:*

- Více informací o používání funkcí robotického vysavače aplikace Mi Home/Xiaomi Home naleznete v pokynech aplikace.
- Některé funkce aplikace se mohou v důsledku aktualizací a neustálého vývoje aplikace lišit.

## POUŽITIE FUNKCIE VYTIERANIA

### 1. Nainštalujte mop

Mop namočte a vylýmajte prebytočnú vodu. Mop zasuňte do slotu nádrčky na vodu tak, aby pevne držal na svojom mieste.

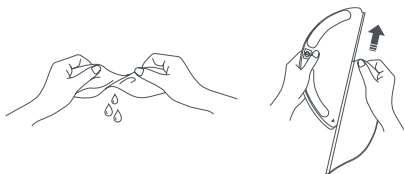

### 2. Naplňte nádrčku na vodu

Otvorte viečko nádrčky na vodu, nádrčku naplňte vodou a viečko dobre zatvorte.

*Poznámky:*

- Do nádrčky na vodu nelejte horúcu vodu, inak by sa mohla nádrčka zdeformovať.
- Do nádrčky na vodu nepridávajúce čistiace ani dezinfekčné prípravky, v opačnom prípade sa môže nádrčka upchať.

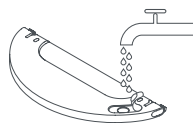

### 3. Nainštalujte zostavu mopu

Ak chcete nainštalovať zostavu mopu, zasúvajte ju do zadnej strany robotického vysávača, dokým nezacvakne na svoje miesto.

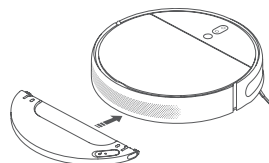

### 4. Spustíte vytieranie

Stlačte tlačidlo  alebo vysávanie spustíte pomocou aplikácie Mi Home/Xiaomi Home. Robotický vysávač automaticky rozozná zostavu mopu a podľa potreby začne vytierať a dodávať vodu.

*Poznámky:*

- Funkciu vytierania nepoužívajte na čistenie koberecov.
- Mop odporúčame každých 30 minút vyčistiť, zaistíte tak dostatočný prietok vody a činnosť čistenia.

### 5. Pridanie vody alebo čistenie mopu počas práce prístroja

Ak do robotického vysávača potrebujete pridať viac vody alebo vyčistiť mop, stlačte ľubovoľné tlačidlo, čím robotický vysávač zastavíte, a potom z neho vyberte sústavu mopu. Po doliatí vody alebo vyčistení mopu znova pripevnite zostavu mopu a potom stlačte tlačidlo , čím obnovíte prácu prístroja.

*Poznámka:* Počas vysávania robotický vysávač nezdvíhajte ani nepremiestňujte, v opačnom prípade môže mať problémy s navigáciou.

### 6. Upravte prietok vody

Prietok vody robotického vysávača je možné nastaviť v aplikácii Mi Home/Xiaomi Home. Nastavenie hladiny vody



Nízky výkon    Stredný výkon    Vysoký výkon

### 7. Odstráňte zostavu mopu

Keď robotický vysávač dokončí prácu a vráti sa do nabíjacej stanice, stlačte bočné svorky zostavy mopu, zatiahnite a odstráňte zostavu mopu.

*Poznámka:* Ak sa robotický vysávač nabíja alebo ho nepoužívate, odstráňte zostavu mopu, úplne vyprázdňte nádrčku na vodu a vyčistite mop, zabránite tak vzniku plesní aj zápachu.

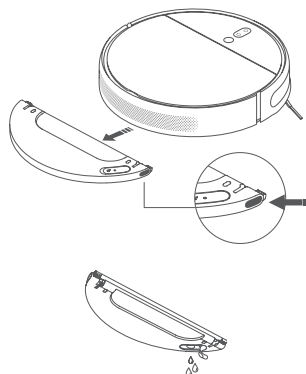

## STAROSTLIVOSŤ O KEFU

\* Odporúčame čistiť raz týždenne.

1. Otočte robotický vysávač, stlačte svorky a odstráňte kryt kefy.
2. Kefu vyberte z robotického vysávača a vyčistite ložiská kefy.
3. Nástrojom na čistenie kefy z kefy odstráňte namotané vlasy.
4. Kefu vložte späť, nasadte kryt a tlačte na neho, dokým svorky nezacvaknú na svoje miesto.

*Poznámka: Kefu odporúčame čistiť každý týždeň a každých 6-12 mesiacov ju vymeniť.*

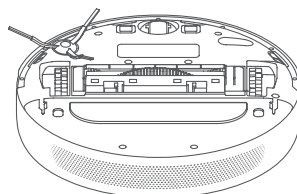
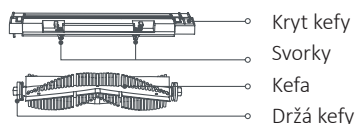

## POUŽITIE NÁSTROJA NA ČISTENIE KEFY

*Poznámka: Ak je na kefe priveľa vlasov, alebo ak sú vlasy pevne namotané, nesnažte sa ich odstrániť silou, aby ste nepoškodili kefu.*

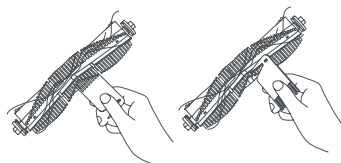

## VŠESMEROVÉ KOLIESKO

\* Čistite podľa potreby.

1. Otočte robotický vysávač a vyberte z neho všesmerové koliesko.
2. Z kolieska a osi odstráňte vlasy a iné nečistoty.
3. Koliesko vložte späť a pevne ho zatlačte na svoje miesto.

*Poznámka:*

- Na vybratie kolieska môžete použiť malý skrútkovač alebo iný podobný nástroj.
- Koliesko možno umyť vodou a po zaschnutí opäť nainštalovať.

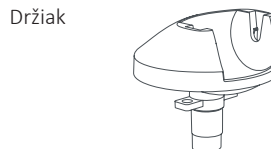
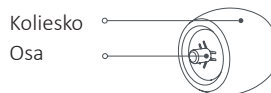

## BOČNÁ KEFA

\* Odporúčame čistiť raz za mesiac.

1. Otočte robotický vysávač, opatrne vytiahnite bočnú kefu (pozri obrázok nižšie) a vyčistite ju.
2. Bočnú kefu vložte späť.

*Poznámka: Kefu odporúčame čistiť raz za mesiac a každých 3-6 mesiacov ju vymeniť.*

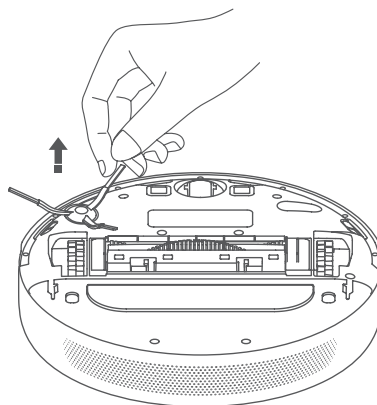



## SENZORY ROBOTICKÉHO VYSÁVAČA

Pomocí měkkého hadříku očistěte všechny senzory robotického vysavače:

1. Štyri senzory proti pádu na spodnej strane.
2. Nabíjacie kontakty na spodnej strane.
3. Optický senzor na spodnej strane.
4. Infračervený senzor spomalenia a senzor proti nárazu na čelnej strane.

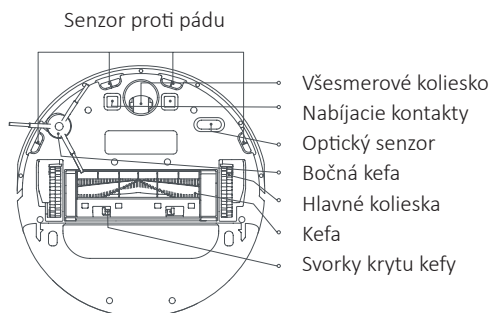

## ZÁSOBNÍK NA PRACH A FILTER

*Poznámka: Odporúčame čistiť jedenkrát týždenne.*

1. Otvorte kryt robotického vysavača, stlačte svorky zásobníka na prach a vyberte ho.
2. Otvorte kryt zásobníka na prach, pozri obrázok.

*Poznámka: Pri vyprázdňovaní zásobníka na prach na neho zľahka poklepte, zabránite tak upchatiu filtra*

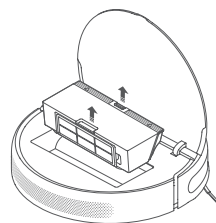

## ČISTENIE UMÝVATEĽNÉHO FILTRA

*Poznámka: Odporúčame čistiť jedenkrát za dva týždne.*

1. Otvorte kryt zásobníka na prach na miestach vyznačených šípkami.
2. Do zásobníka na prach nalejte čistou vodu, zatvorte kryt, niekoľkokrát zásobníkom potrate a potom vodu vylejte.

*Poznámka: Na čistenie filtra používajte iba čistú vodu. Nepoužívajte žiadne čistiace prostriedky.*

3. Vyberte filter, pozri obrázok, opláchnite ho a zľahka poklepte na jeho okraj, aby ste odstránili prach a nečistoty.

*Poznámka: Filter nečistite kefkou ani prstami.*

4. Pred vložením zásobníka na prach a filtra späť do robotického vysavača ich nechajte úplne vyschnúť. *Poznámka: Pred použitím nechajte filter úplne vyschnúť (aspoň 24 hodín).*

*Poznámka: Pred použitím nechajte filtr zcela uschnout (alespoň po dobu 24 hodin).*

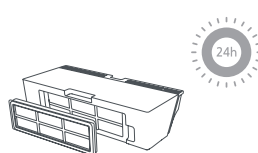
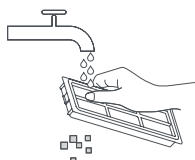
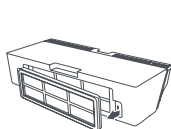
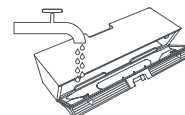
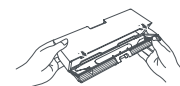
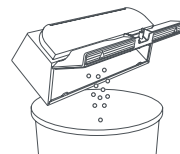

## MOP

1. Mop vyťahnite zo zostavy mpu.
2. Vyčistite mop a nechajte ho vyschnúť.

Pred vyčistením mpu ho vyťahnite zo zostavy mpu a ubezpečte sa, že špinavá voda netečie späť do výstupu vody, aby sa neupchal. Netlačte príliš silne na mop, v opačnom prípade sa môže znížiť jeho výkon. Pred každým použitím odporúčame mop vyčistiť.

*Poznámka: Mop odporúčame meniť každých 3-6 mesiacov.*

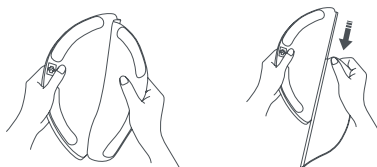

## BATÉRIA

Robotický vysávač je vybavený vysoko výkonnou lítiovo-iónovou batériou.

*Pre zachovanie optimálneho výkonu batérie sa ubezpečte, že pri každodennom používaní je dostatočne nabitá.*

*Poznámka: Ak robotický vysávač nebudete používať dlhší čas, vypnite ho a uskladnite.*

Robotický vysávač by sa mal aspoň raz za 3 mesiace nabiť, zabránite tak poškodeniu batérie v dôsledku nadmerného vybitia

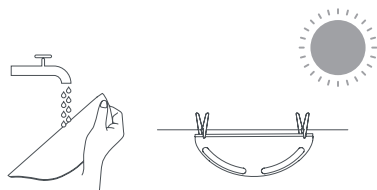

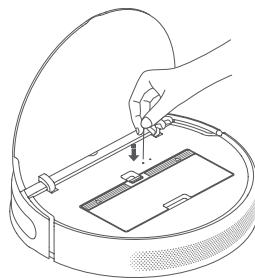

## NABÍJACIA STANICA

Nabíjacie kontakty čistite mäkkou handričkou.



## AKTUALIZÁCIA FIRMWARE

Ak robotický vysávač prestal reagovať alebo sa nedá vypnúť, stlačte a na 6 sekúnd podržte tlačidlo  , čím vynúťte vypnutie vysávača. Potom stlačte a na 3 sekundy podržte tlačidlo  a opäť ho zapnite.

## OBNOVENIE TOVÁRENSKÉHO NASTAVENIA

Ak robotický vysávač po reštartovaní nefunguje správne, špendlíkom stlačte tlačidlo Reset, dokým sa nezozve hlasové oznámenie „Restoring factory settings“ („Obnovenie továrenského nastavenia“). Týmto spôsobom obnovíte pôvodné továrenské nastavenie robotického vysávača.

## RIEŠENIE PROBLÉMOV

Ak robotický vysávač počas činnosti zaznamená chybu, kontrolka začne červenou blikáť a ozve sa hlasové upozornenie. Riešenie nájdete v nižšie uvedenej tabuľke.

CHYBA	RIEŠENIE
Vyčistite nárazník a jemne na neho poklepte.	Ak sa nárazník zasekol, zľahka na neho poklepte, aby ste odstránili prípadné cudzie predmety. Ak nič nevypadne, robotický vysávač preneste na iné miesto a znova ho spustíte.
Robotický vysávač položte na rovnú podlahu a znova ho spustíte.	Kolesko je nad zemou. Robotický vysávač položte na rovnú podlahu a znova ho spustíte.
Vyčistite senzor proti pádu, robotický vysávač položte na rovnú podlahu a znova ho spustíte.	Časť robotického vysávača je nad zemou. Robotický vysávač položte na rovnú podlahu a znova ho spustíte. Táto chyba môže vzniknúť aj pri zašpinenom senzore proti pádu. Ak chcete túto možnosť vylúčiť, vyčistite senzor proti pádu.
Vyberte kefu a vyčistite jej štetiny a ložiská.	V kefe môže byť zachytený cudzí predmet. Vyberte kefu a vyčistite jej štetiny a ložiská.
Vyberte a vyčistite bočnú kefu.	V bočnej kefe môže byť zachytené cudzie teleso. Vyberte bočnú kefu a vyčistite ju.
Skontrolujte, či okolo kolieska nie sú omotané nejaké predmety, robotický vysávač preneste na iné miesto a znova ho spustíte.	V jednom z hlavných koliesok môže byť zachytený cudzí predmet. Vyčistite kolieska a znova spustíte robotický vysávač.
Odstráňte prekážky z okolia robotického vysávača.	Robotický vysávač sa mohol zachytiť alebo zaseknúť. Z jeho okolia odstráňte všetky prekážky.
Vložte späť zásobník na prach a filter.	Ubezpečte sa, že zásobník na prach a filter sú správne vložené. Ak chyba pretrváva, skúste vymeniť filter.
Bolo zistené silné magnetické pole. Oddiaľte robotický vysávač od virtuálnych stien a znova ho spustíte.	Robotický vysávač sa nachádza príliš blízko virtuálnej steny. Robotický vysávač preneste na iné miesto a znova ho spustíte.
Chyba počas nabíjania Vyčistite nabíjacie kontakty.	Nabíjacie kontakty nabíjacej stanice a robotického vysávača oprite suchou handričkou.
Skontrolujte, či je filter suchý a či nepotrebuje vyčistiť.	Filter možno nie je úplne suchý – ak nie je, nechajte ho schnúť aspoň 24 hodín. Filter je možno zablokovaný – ak áno, vyčistite ho. Ak problém pretrváva, skúste filter vymeniť.
Skontrolujte senzor vizuálnej navigácie.	Utrite senzor vizuálnej navigácie a znova spustíte robotický vysávač.
Resetujte robotický vysávač.	Robotický vysávač nemôže v dôsledku chyby systému pracovať. Resetujte robotický vysávač.
Vyčistite senzor proti nárazu.	Utrite senzor proti nárazu a reštartujte robotický vysávač.

Ak problém pretrváva, obráťte sa servisné stredisko.

## ČASTO KLADENÉ OTÁZKY

TYP PROBLÉMU	RIEŠENIE
Čo robiť, keď robotický vysávač nejde zapnúť?	k je okolitá teplota nižšia ako 0 °C alebo vyššia ako 40 °C, batéria robotického vysávača môže byť slabá. Robotický vysávač používajte iba v prostredí s teplotou v rozmedzí 0 až 40 °C. Pred použitím robotický vysávač nabite.
Čo robiť, keď sa robotický vysávač nenabíja?	Skontrolujte, či je napájací kábel riadne zapojený do nabíjacej stanice aj zásuvky a ubezpečte sa, že nabíjacie kontakty sú čisté. Ak nie, nabíjacie kontakty nabíjacej stanice aj robotického vysávača utrite suchou handričkou.
Prečo sa robotický vysávač nevracia do nabíjacej stanice?	Skontrolujte, či okolo nabíjacej stanice nie je priveľa prekážok, prípadne stanicu umiestnite na vhodnejšie miesto, v ktorého okolí sa nenachádzajú žiadne prekážky. Ubezpečte sa, že vo vzdialenosti 0,5 metra z oboch strán nabíjacej stanice a do 1,5 metra pred nabíjacou stanicou sa nenachádzajú žiadne prekážky. Vyčistite signalizačnú plochu stanice.
Čo robiť, keď robotický vysávač nepracuje správne?	Vypnite a znova zapnite robotický vysávač.
Robotický vysávač vydáva zvláštne zvuky.	V kefe, v bočnej kefe alebo v jednom z hlavných koliesok môže byť zachytený cudzí predmet. Robotický vysávač zastavte a nečistoty odstráňte.
Prečo robotický vysávač nevysáva tak dobre ako predtým alebo za sebou zanecháva prach?	Skontrolujte, či zásobník na prach nie je plný a prípadne ho vyprázdňte. Skontrolujte aj filter a v prípade potreby ho vyčistite, a skontrolujte, či na kefách nie sú namotané nečistoty.
Robotický vysávač sa nemôže pripojiť k Wi-Fi sieti.	Chyba pripojenia k Wi-Fi sieti Resetujte Wi-Fi sieť a znova sa pripojte. Nie je povolený prístup k polohe. V aplikácii Mi Home/ Xiaomi Home povoľte prístup k polohe zariadenia. Signál Wi-Fi siete je slabý. Ubezpečte sa, že robotický vysávač sa nachádza v oblasti s dobrým pokrytím signálu Wi-Fi siete. Robotický vysávač nepodporuje pripojenie k 5GHz Wi-Fi sieti. Ubezpečte sa, že robotický vysávač je pripojený k 2,4GHz Wi-Fi sieti. Nesprávne používateľské meno alebo heslo Wi-Fi siete Ubezpečte sa, že zadané používateľské meno a heslo Wi-Fi siete je správne.
Prečo robotický vysávač neurobil plánované vysávanie?	Skontrolujte, či je batéria dostatočne nabitá. Pred začatím plánovaného vysávania musí byť úroveň nabitia batérie robotického vysávača aspoň 15 %.
Spotrebováva robotický vysávač elektrinu, ak je plne nabitý v nabíjacej stanici?	Ak je robotický vysávač v nabíjacej stanici, batéria bude spotrebovávať malé množstvo elektriny potrebné na zachovanie optimálneho výkonu v režime spánku.
Treba robotický vysávač pred prvými tromi použitiami nechať nabíjať 16 hodín?	Lítiová batéria netrpí pamäťovými efektmi a možno ju nabíjať kedykoľvek. Pre plné nabitie batérie netreba čakať 16 hodín.
Čo robiť, keď počas vytierania z nádržky nevyteká žiadna voda alebo len veľmi malé množstvo vody?	Skontrolujte, či je nádržka na vodu plná a mop správne nainštalovaný. Mop pravidelne čistite.
Zo sústavy mopy vyteká veľa vody.	Ubezpečte sa, že viečko nádržky na vodu je dobre zatvorené.
Prečo robotický vysávač po nabití nepokračuje vo svojej práci?	Robotický vysávač nepokračuje v práci, ak je v režime Nerušiť, alebo ak bol manuálne poslaný späť do nabíjacej stanice.
Robotický vysávač sa po presunutí nevracia do nabíjacej stanice.	Ak robotický vysávač presuniete, môže zmeniť svoju polohu alebo znova generovať mapu svojho okolia. Ak je robotický vysávač príliš ďaleko od nabíjacej stanice, môže sa stať, že sa nebude schopný sám automaticky vrátiť. V tomto prípade ho musíte do nabíjacej stanice umiestniť manuálne.

## ŠPECIFIKÁCIA

### ROBOTICKÝ VYSÁVAČ

Model	STYTJ02ZHM CDZ1902
Rozmery	353 × 350 × 81,5mm
Batéria	14,4 V / 4 800 mAh (menovitá kapacita)
Čistá hmotnosť	3,7 kg
Bezdrôtové pripojenie	Wi-Fi IEEE 802,11b/g/n 2,4 GHz
Menovité napätie	14,4 V
Menovitý výkon	40 W
Prevádzková frekvencia	2400-2483,5 MHz
Maximálny výstupný výkon:	< 20 dBm

### NABÍJACIA STANICA

Model	CDZ1902
Rozmery	130 × 126 × 93 mm
Menovitý príkon	100–240 V ~ 50/60 Hz 0,5 A
Menovitý výstup	19,8 V 1 A

Za bežných podmienok používania by toto zariadenie malo byť umiestnené vo vzdialenosti aspoň 20 cm medzi anténou a telom používateľa.

## INFORMÁCIE O LIKVIDÁCII A RECYKLÁCII

Všetky výrobky s týmto označením treba likvidovať v súlade s predpismi na likvidáciu elektrických a elektronických zariadení (smernica 2012/19/EÚ). Ich likvidácia spolu s bežným komunálnym odpadom je neprípustná. Všetky elektrické a elektronické spotrebiče likvidujte v súlade so všetkými miestnymi a európskymi predpismi na určených zberných miestach s príslušným oprávnením a certifikátom podľa miestnych a legislatívnych predpisov. Správna likvidácia a recyklácia pomáha minimalizovať negatívny vplyv na životné prostredie a ľudské zdravie. Ďalšie informácie o likvidácii získate u predajcu, v autorizovanom servise a na miestnych úradoch.

## EÚ VYHLÁSENIE O ZHODE

Dreame (Tianjin) Information Technology Co., Ltd. týmto vyhlasuje, že rádiové zariadenie typu STYTJ02ZHM CDZ1902 je v súlade so smernicou 2014/53/EÚ. Úplné EÚ vyhlásenie o zhode je k dispozícii na tejto internetovej adrese: [www.wittytrade.cz/shoda](http://www.wittytrade.cz/shoda)







